



Produktinformation

KWB CLASSICFIRE KWB COMBIFIRE

Värmesystem för ved- och pellets

*Vi ger
energi för
livet!*

*Kan
utrustas med*
**PELLETS-
MODUL**



KWB Classicfire KWB Combifire

Värmesystem för ved- och pellets 18 – 38 kW

Klassisk och bekväm uppvärmning

clean⁺ EFFICIENCY
Förbränningsteknik

Värdefullt samarbete

Vi är en tillverkare av kvalitativa värmelösningar som använder energi från förnybara resurser. Fler än 2000 installatörer och över 70 000 kunder har satt sin tillit till oss genom ett samarbete med KWB.

Våra värdefulla tillgångar - våra kunder och installatörer, är också en integrerad del av vår företagsfilosofi och själva grunden för våra affärsrelationer. KWB fokuserar dessutom på uppskattning, tillförlitlighet och ett stort ansvar gentemot vår miljö och våra kommande generationer.

Vi ger energi för livet!



**Premiumkvalitet:
Tillverkad i Österrike**



**Internationellt
representerade**



**Många utmärkelser för
vår kundservice**



**Mer än 70 000
nöjda kunder**

Att välja vedlängder

Från trä till värme

Din KWB Vedpanna fylls på ett klassiskt och bekvämt sätt med 50 cm ved på längden eller 30 cm ved på bredden. Magasinet som rymmer 185 liter garanterar exceptionellt långa mellanrum mellan påfyllningarna.

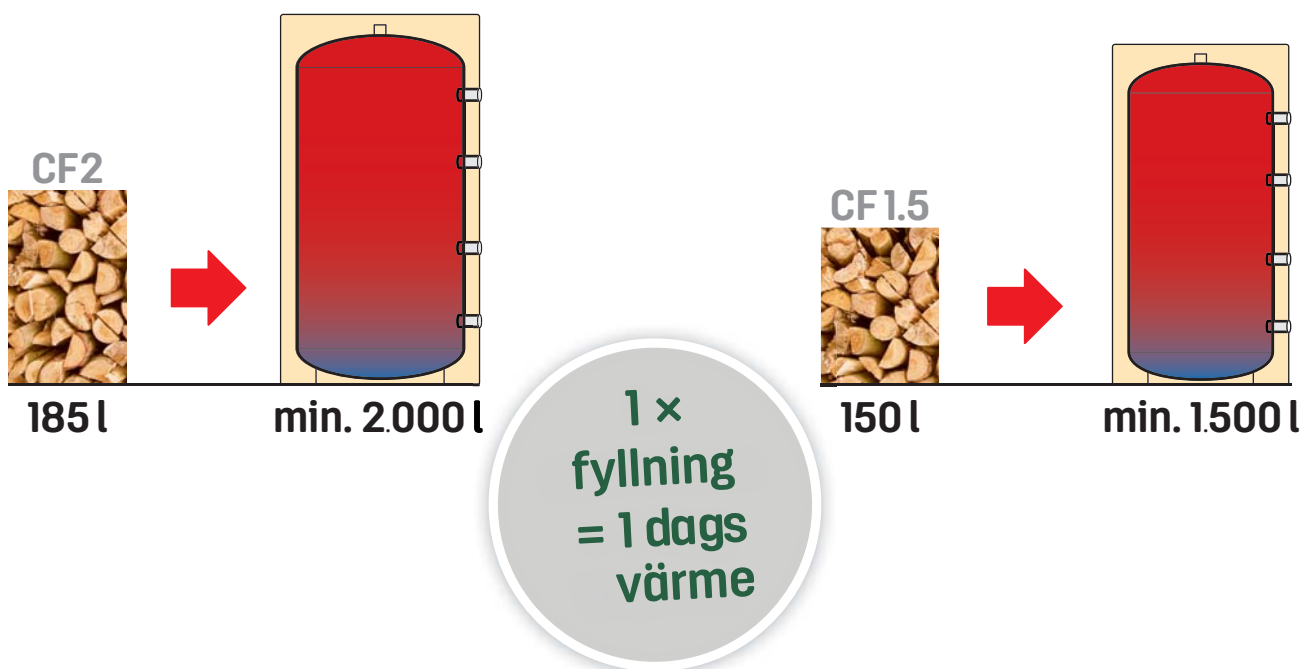



Flexibel styrning

Praktisk värmekontroll



KWB Comfort 4 styrsystem med sin flexibla styrning möjliggör en anpassad och kostnadsoptimerad värmeförsörjning. Dessutom får du en praktisk och bekväm drift av ditt värmesystem med dubbelstyrning tack vare det beprövade scrollhjulet och pekskärmen.

KWB Comfort Online låter dig fjärrstyra din värme!

Enkel drift

För traditionell uppvärmning

Perfekt för dig som vill kombinera traditionell uppvärmning med modern bekvämlighet: **KWB Classicfire** erbjuder snabb värme tack vare en snabbbladdningsventil, automatisk tändning och rengöring. Askbehållaren hakas på direkt under brännarluckan så att det blir lätt att tömma och hålla rent.



Klassisk och bekväm uppvärmning

KWB Classicfire kombinerar traditionell vedeldning med modern bekvämlighet. Effektområdet på 18/28/38 kW gör **KWB Classicfire** till den ideala värmepannan för en- och tvåfamiljshus såväl som för mindre jordbruk.

KWB Classicfire levereras som standard med uttag för pelletsbrännare, vilket gör det lätt att uppgradera med KWB's helautomatiska pelletsmodul till en kombinerad ved/ pelletspanna i framtiden.



Bekväm värme när som helst

Individuellt justerbara tändningstider garanterar att du får bekväm värme när du vill - på morgonen eller då du kommer hem



Flexibel uppvärmning

Tack vare pelletsflänsen är det möjligt att uppgradera med en pelletsmodul utan stora utgifter.

Ren förbränning

Tack vare bredbandslambdasonden

Mindre bränsleåtgång

Tack vare en hastighetsreglerad inducerad dragfläkt, vilket möjliggör en modulerad kapacitetsjustering

Effektiv värmeöverföring

Tack vare stående högeffektiva turbulatorer

Bekväm uppstart

Som tillval finns automatisk tändning med justerbara tändningstider





Du hittar mer information om våra förbränningsystem på www.youtube.com/biomasseheizungen

Enkel att konfigurera

KWB Comfort 4, styrenhet med beprövat scrollhjul och pekskärm kan även styra pannan på distans

Snabb värme

Tack vare snabbbladdnings-tekniken får värmekretsarna och rummen snabb värmeleverans.

Låga utsläpp

Tack vare en högt tempererad cirkulationsförbränningskammare med separering av flygaska.



Flexibel styrning

KWB Comfort 4, med beprövat scrollhjul och pekskärm, möjliggör flexibel styrning - och även fjärrstyrning



Ökad bekvämlighet

Tillval som automatisk tändning, automatisk värmeväxlare samt askbehållare med hjulställ och utdragbart handtag ger ytterligare komfort.

Vi skiljer oss genom vår särprägel

Anpassningsbart värmesystem

KWB Classicfire är utrustad med en pelletsfläns på sin vänstra sida. Detta gör det möjligt att enkelt uppgradera pannan till en kombipanna. Till och med efter 15 år - tack vare KWB's tillgänglighetsgaranti.



Anpassningsbar!

Med monterad pelletsmodul kan du välja om du vill elda med ved eller pellets

Flexibel styrning

Praktisk värmekontroll

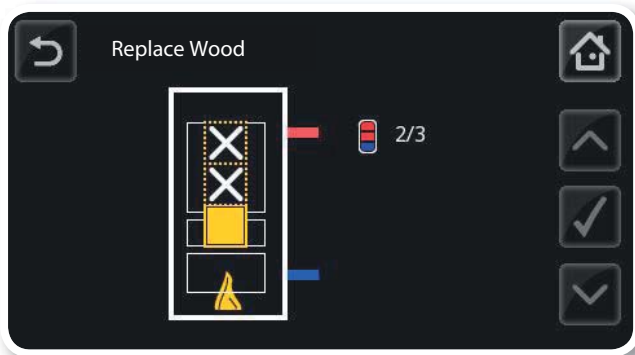

Spara bränslekostnader

Den praktiska fyllnadssensorn i KWB Comfort 4 visar alltid hur mycket bränsle du behöver fylla för att din pannaskall arbeta effektivt. Då luckan till vedmagasinet öppnas, kommer pelletsmodulen att stanna. Kombinationsspannan tar automatiskt hand om växling mellan bränslen på ett optimerat sätt vilket sparar bränsle och därmed kostnader.

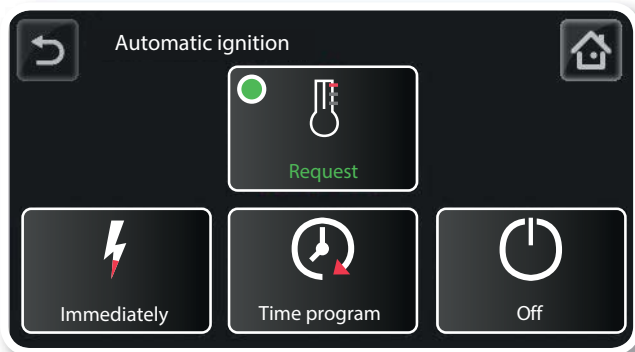

Bekväm och jämn värme

Knappen "Request" säkerställer att din vedpanna automatiskt tänds upp så fort systemet begär det. Systemet kontrollerar konstant de rum- och vattentemperaturer du specificerat i inställningarna.

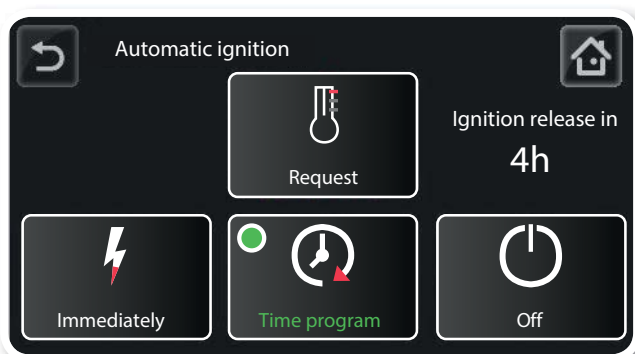

Uppvärmning med högsta effektivitet

Ett individuellt tidsschema är mycket bekvämt, särskilt om veden riskerar att brinna ut då du är hemifrån. KWB Comfort 4 garanterar optimal uppladdning av ackumulatortanken vid både ved- och pelletsdrift.

Flexibel och säker uppvärmning

KWB Combifire ved- och pelletspanna kombinerar förbränningssystemen för två bränsletyper i ett effektivt och optimerat enhetligt system med delad värmeväxlare. Kapacitetsområdet 18/28 kW gör **KWB Combifire** till det ideala värmesystemet för en- och tvåfamiljshus samt mindre jordbruk.



Praktisk påfyllning

Med tillval av ett 300 liters pelletsförråd - räcker upp till en vecka.



Testat och beprövat förbränningssystem

Med en gjuten, undermatad brännare och ett rooster av rostfritt stål.

Låg kostnad

Vid eftermontering av pelletsmodul

Maximal Flexibilitet

Tack vare ett stort urval av transportsystem för pellets.

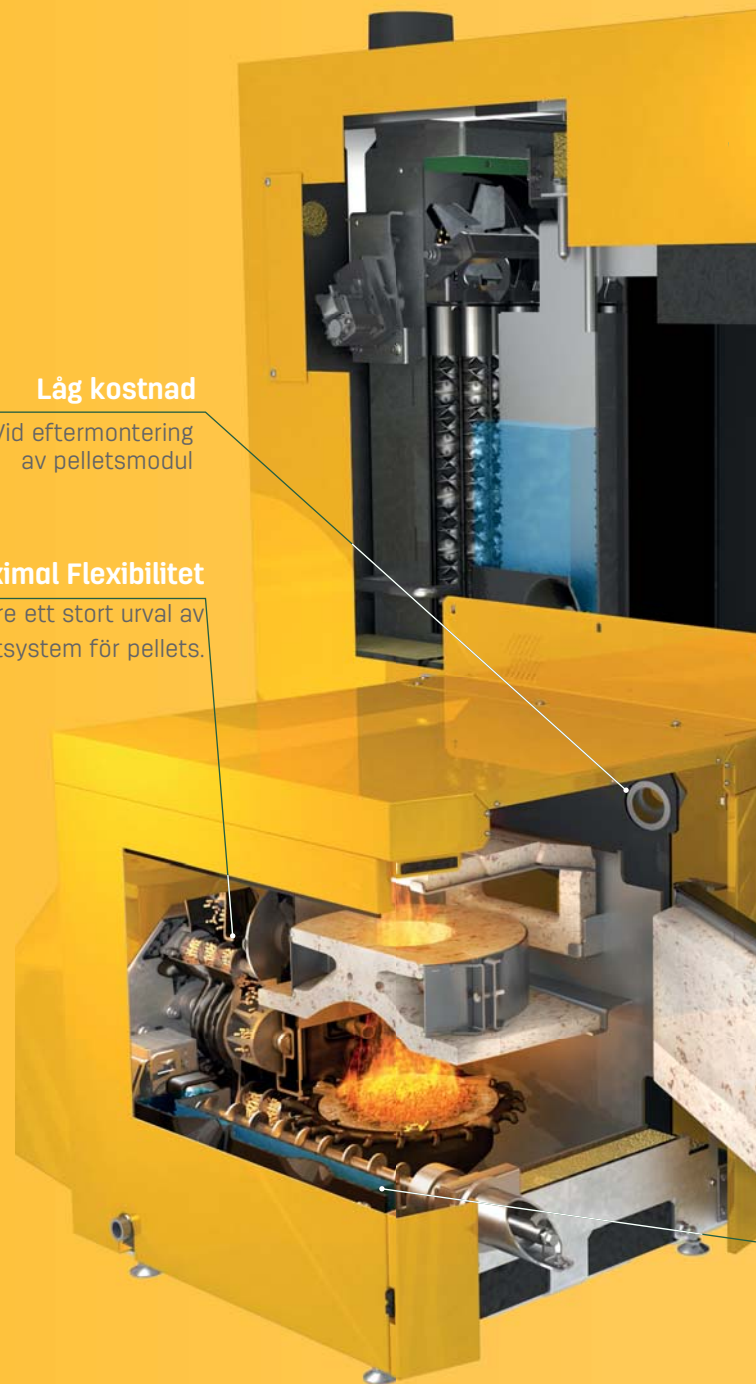



Du hittar mer information om vårt förbränningsystem på www.youtube.com/biomasseheizungen



Högre effektivitet

Tack vare en vattenmantlad pelletsmodul.



Hög bekvämlighet

Den automatiska pannrengöringen garanterar låga underhållskostnader mellan serviceintervallerna.



Ren förbränning

Systemet växlar automatiskt mellan ved och pellets. Två oberoende förbränningsystem använder samma värmeväxlare.

Kundanpassade lösningar

KWB Förrådslösningar

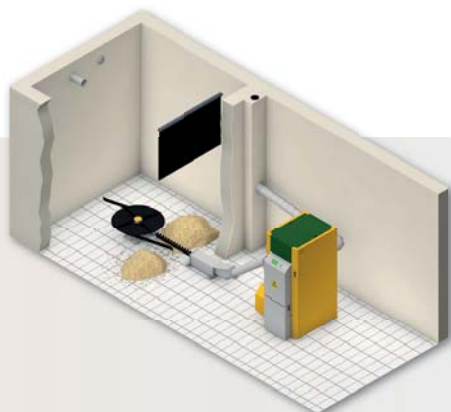

KWB fjäderomrörare med flexibel skruv

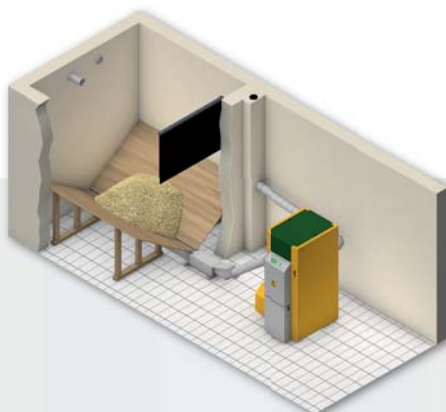

Flexibel transportskruv

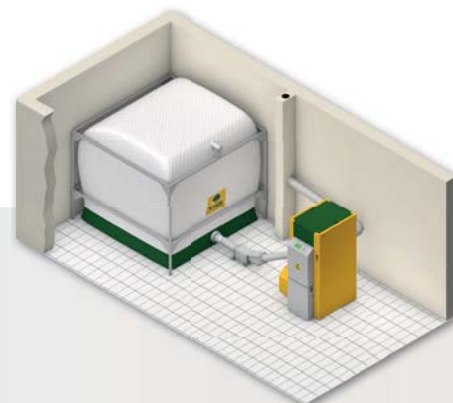

KWB lättviktsförråd "Big Bag" med flexibel skruv



Fjäderomrörare med vakuumtransportör

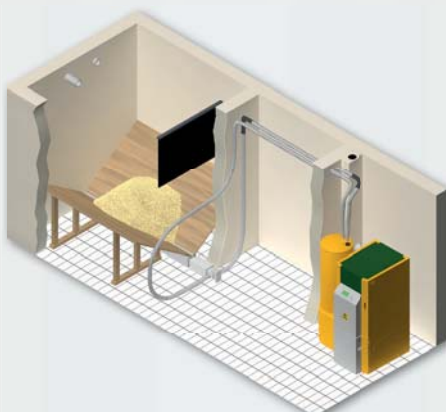

Transportskruv med vakuumtransportör

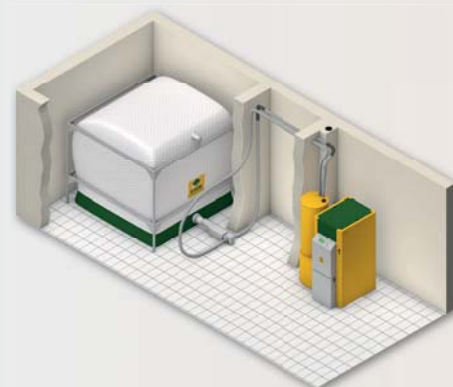

KWB lättviktsförråd "Big Bag" med vakuumtransportör

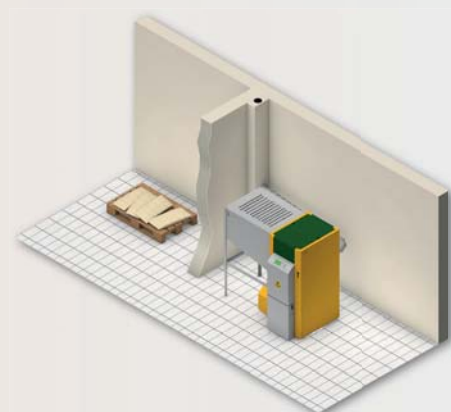

KWB pelletsförråd 300 L



Vakuumtransportör med sugpunkter

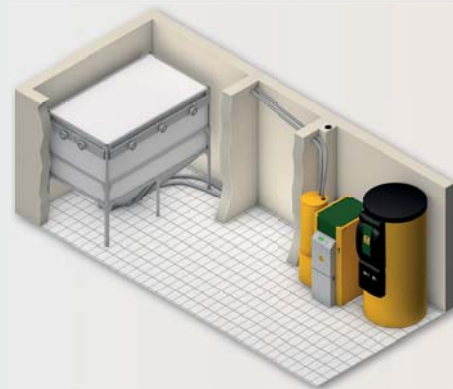

KWB pelletsförråd med vakuumtransportör

Ren förbränning

clean⁺EFFICIENCY – Förbränningsteknik

cleanEfficiency-diagrammet visar att KWB har lägst utsläppsvärden, högst effektivitet och låg energiförbrukning, samt perfekt anpassning av konstruktion och styrning.

Utsläppsvärden vid nominell belastning

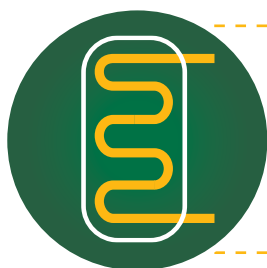
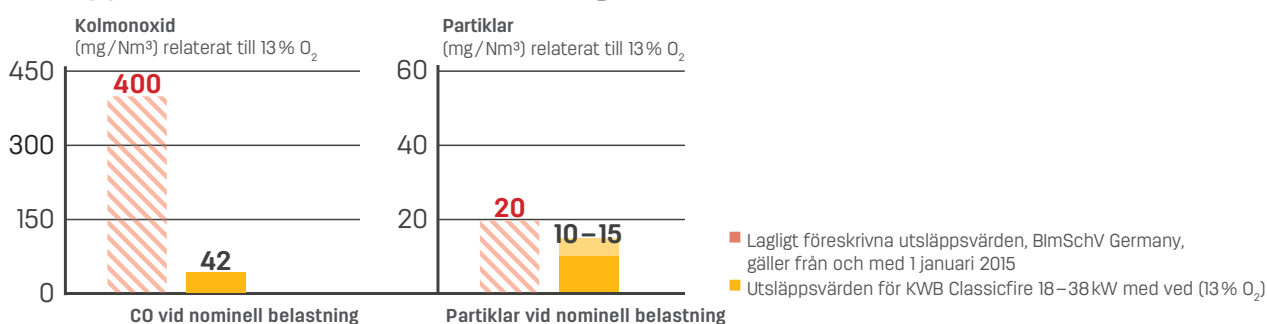

Ju större ackumulatortank, desto högre komfort!

En ackumulatortank krävs till din vedpanna. Ju mer vattenvolym tanken har desto mer sällan behöver du elda din panna. Detta ökar komforten, speciellt vid påfyllnad av vedmagasinet.

Teknisk specifikation

CF1.5 CF2 22.05.2017	Enhet	CF1.5 18	CF1.5 28	CF1.5 32	CF1.5 38	CF2 18	CF2 28	CF2 32	CF2 38
		Ved/Pellets	Ved/Pellets	Ved/Pellets	Ved/Pellets	Ved/Pellets	Ved/Pellets	Ved/Pellets	Ved/Pellets
Nominell effekt	kW	18,3/21,4	28,6/30,0	31,9/31,9	37,6/34,9	18,3/21,4	28,6/30,0	31,9/31,9	37,6/34,9
Dellast	kW	14,3/6,4	14,3/9,0	14,2/9,6	14,13/10,5	14,3/6,4	14,3/9,0	14,2/9,6	14,2/10,5
Pannans verkningsgrad vid märkeffekt	%	93,4/93,0	92,4/92,0	>91/>91	91,8/91,4	93,4/93,0	92,4/92,0	>91/>91	91,8/91,4
Pannans verkningsgrad vid dellast	%	93,0/90,9	93,0/91,0	>91/>91	93,0/91,0	93,0/90,9	93,0/91,0	>91/>91	93,0/91,0
Förbränningstid vid full last	-	5,0	5,0	5,0	5,0	5,0	5,0	5,0	5,0
Pannklass: EN 303-5:2012 EU Energiklass 813/2013	-	A+	A+	A+	A+	A+	A+	A+	A+
Vattensida									
Akkumulatortank krävs: Ja	-	✓	✓	✓	✓	✓	✓	✓	✓
Minimivolym, ackumulatortank	l	1500	1500	1500	1500	1800	1800	1800	1800
Rekommenderad volym, ackumulatortank	l	1800	1800	1800	1800	2500	2500	2500	2500
Rökgassida (data för skorstensdesign)									
Anslutningshöjd, rökrör	mm	1590	1590	1590	1590	1590	1590	1590	1590
Rökrördiameter	mm	150	150	150	150	150	150	150	150
Vedmagasin									
Vedmagasin, volym	l	150	150	150	150	185	185	185	185
Magasinlucka, bredd	mm	440	440	440	440	440	440	440	440
Magasinlucka, höjd	mm	364	364	364	364	364	364	364	364
Elsystem									
Anslutning: CEE 3-polig 230 V _{AC}	-	50 Hz, 13 A	50 Hz, 13 A	50 Hz, 13 A	50 Hz, 13 A	50 Hz, 13 A	50 Hz, 13 A	50 Hz, 13 A	50 Hz, 13 A
Vikt									
Pannvikt: ved/pellets	kg	722/855	722/855	722/855	722/855	719/852	719/852	719/852	719/852

OBS! Du finner detaljerade tekniska specifikationer för KWB Classicfire/Combifire på vår hemsida www.gotfire.se.

Små utrymmeskrav

KWB Classicfire + KWB Combifire

KWB Classicfire

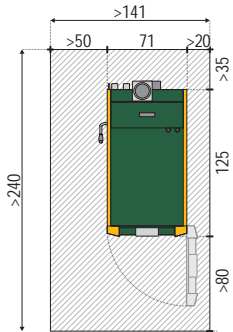

Erfordelig golvyta: ca. 5,2m²

KWB Combifire med vakuumtransportör

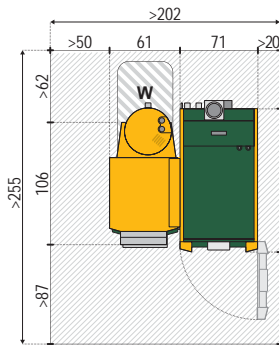

KWB Combifire med flexibel skruv

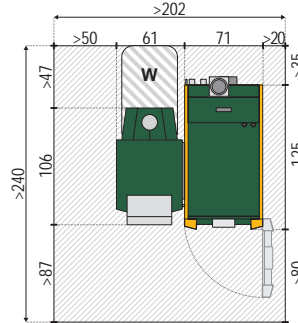

Erfordelig golvyta: ca. 4,8m²

KWB Combifire med pelletsförråd

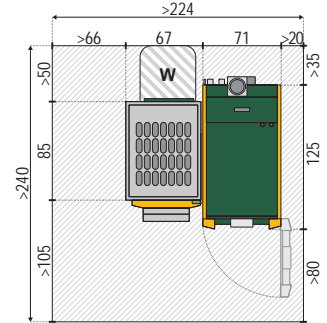

KWB Classicfire/Combifire Standardversion

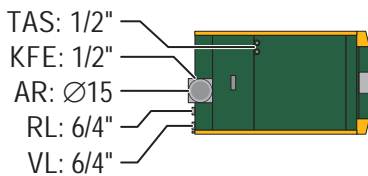
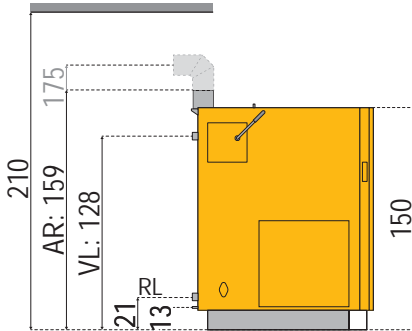

KWB Classicfire/Combifire med rökgaskoppling 90° på baksidan

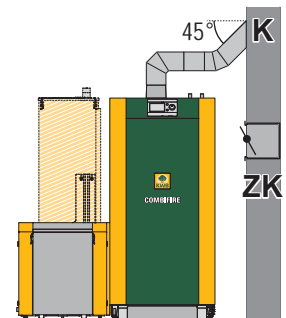
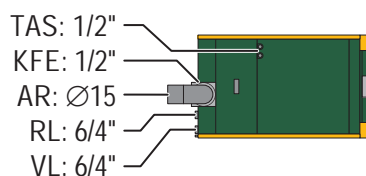
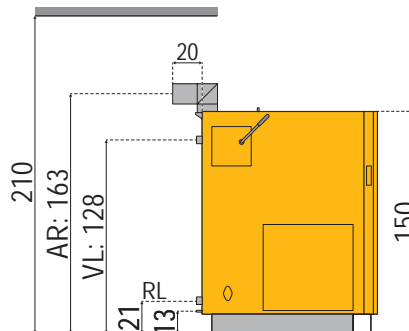

AR	Rökrör Ø 150 mm (Böj 90° finns som tillval)
KFE	Fyllning och tömning 1/2"
P	Utrymmeskrav för pelletsmodul inklusive serviceutrymme

RL	Anslutning, returflöde 6/4"
TAS	Termisk ventil 1/2"
VL	Anslutning, stigare 6/4"

Skala 1:50 | Alla mått i cm | Bredd x Höjd | Minimimått gäller för avståndsspecifikationer!

OBS! Du finner detaljerade tekniska specifikationer för KWB Classicfire/Combifire på vår hemsida www.gotfire.se.



Tydlig och enkel montering

KWB's Modulsystem

Alla KWB-pannor kan demonteras i flera **moduler**, vilket möjliggör att produkterna kan placeras i nästan alla pannrum och enkelt installeras även i trånga utrymmen. Vi kallar det för **KWB's modulsystem**.



Du kan avsätta mindre tid eftersom din installatör kan installera värmesystemet i pannrummet snabbare.



Förenklad montering på plats eftersom din installatör inte behöver dyra installationshjälpmedel.



Delarnas låga vikt gör dem mer lätthanterliga och minskar riskerna för skador på omgivningen samt bevarar och skyddar utrymmet.

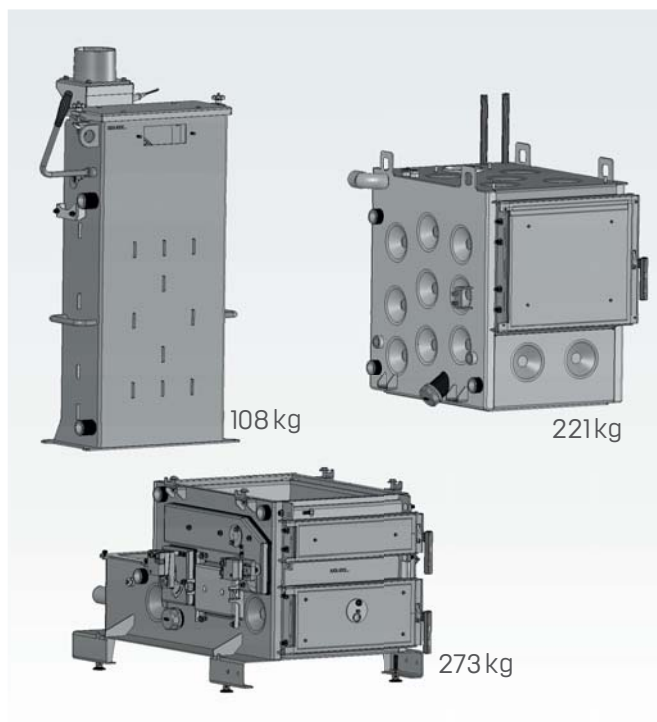

KWB Classicfire – pannan kan demonteras i tre delar.

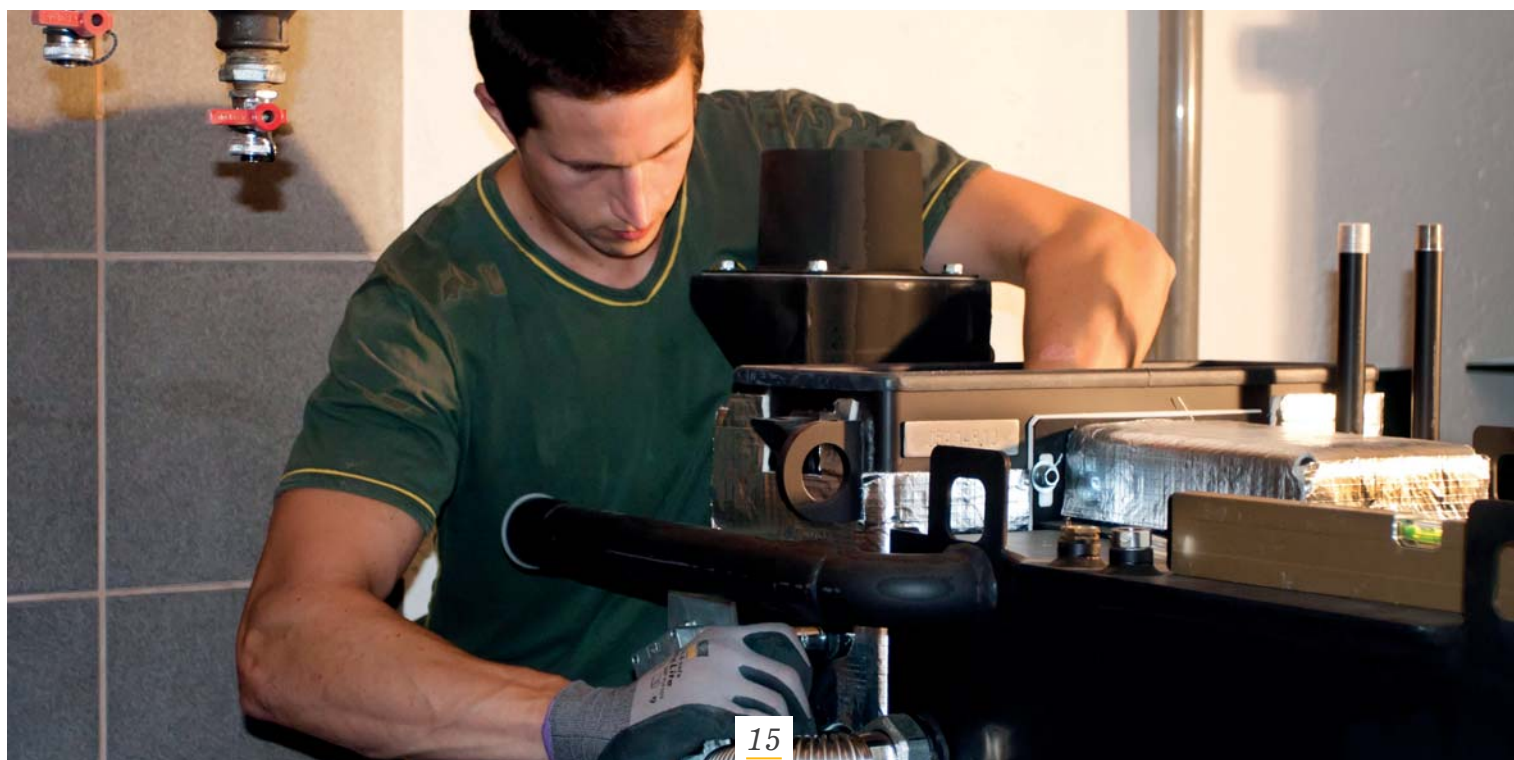

TILLGÄNGLIGA PÅ PLATS

Vi som generalagent för KWB i Sverige hjälper dig gärna om du har några frågor eller funderingar. Vill du kontakta oss, finner du våra kontaktuppgifter här nedan. Vi ser fram emot att höra från dig!



Vänge Gandarve 510, S-622 36 ROMAKLOSTER
SWEDEN



+46 (0)498 201750



www.gotfire.se



info@gotfire.se

UPPTÄCK KWB I DIN NÄRHET



*... hos mer än
70 000 nöjda kunder!
Du finner referens-
kunder på vår hemsida.*

*"Goda vänner rekommenderade
KWB till oss, vilket gav oss
förtroende för dem direkt"*



[Återförsäljare](#)